

DS-2CD2346G3-IZ(2U)Y**Cámara de red turreta motorizada varifocal Acusense de 4 MP****AcuSense**

Powered by

DarkFighter

- 2.8/4 mm en una lente, varifocal de punto
- Diseño anti-corrosión (NEMA 4X), más fiable
- Excelente rendimiento en condiciones de poca iluminación gracias a Powered by DarkFighter
- Audio cristalino con micrófono dual en array
- Clasificación de personas y vehículos basada en aprendizaje profundo
- Resistente al agua y al polvo (IP67)

▪ Especificación

Cámara	
Sensor de Imagen	1/3" Escáner Progresivo CMOS
Máx. Resolución	2688 × 1520
Mín. Iluminación	Color: 0.001 Lux @ (F1.6, AGC ON), B/N: 0 Lux con IR
Tiempo de obturación	1 s a 1/100,000 s
Día y Noche	Filtro de corte IR
Ajuste de ángulo	Pan: 0° a 360°, inclinación: 0° a 75°, rotación: 0° a 360°
Lente	
Tipo de lente	Lente varifocal, lente motorizada, 2.8 a 4 mm
Longitud focal & FOV	2.8 mm, FOV horizontal 99.3°, FOV vertical 54.8°, FOV diagonal 120.2° 4 mm, FOV horizontal 80.0°, FOV vertical 44.1°, FOV diagonal 94.0°
Montura de lente	Ø14
Tipo de iris	Fijo
Apertura	F1.6
Profundidad de Campo	2.8 mm: 1.1 m a ∞ 4 mm: 1.3 m a ∞
DORI	
DORI	2.8 mm: D: 66.6 m, O: 26.4 m, R: 13.3 m, I: 6.7 m 4 mm: D: 79.2 m, O: 31.4 m, R: 15.8 m, I: 7.9 m
Iluminador	
Tipo de luz suplementaria	IR
Rango de Luz Suplementaria	Hasta 30 m
Suplemento Inteligente de Luz	Sí
Longitud de Onda IR	850 nm
Vídeo	
Flujo Principal	50 Hz: 25 fps (2688 × 1520, 1920 × 1080, 1280 × 720) 60 Hz: 30 fps (2688 × 1520, 1920 × 1080, 1280 × 720)
Flujo Secundario	50 Hz: 25 fps (1280 × 720, 640 × 480, 640 × 360) 60 Hz: 30 fps (1280 × 720, 640 × 480, 640 × 360)
Tercera transmisión	50 Hz: 10 fps (1920 × 1080, 1280 × 720, 640 × 480, 640 × 360) 60 Hz: 10 fps (1920 × 1080, 1280 × 720, 640 × 480, 640 × 360) *El tercer flujo se admite bajo ciertas configuraciones.
Compresión de video	Transmisión principal: H.265/H.264/H.264+/H.265+, Sub-flujo: H.265/H.264/MJPEG, Tercer flujo: H.265/H.264, *El tercer flujo se soporta bajo ciertas configuraciones.
Tasa de bits de video	32 Kbps a 8 Mbps
Tipo H.264	Perfil Baseline, Perfil Principal, Perfil Alto
Tipo H.265	Perfil Principal
Control de Tasa de Bits	CBR, VBR
Codificación de Video Escalable (SVC)	Codificación H.264 y H.265
Región de Interés (ROI)	1 región fija para el flujo principal

Audio	
Tipo de Audio	Sonido Mono
Compresión de Audio	-2U: G.711/G.722.1/G.726/MP2L2/PCM/MP3/AAC-LC
Tasa de bits de audio	-2U: 64 Kbps (G.711ulaw/G.711alaw)/16 Kbps (G.722.1)/16 Kbps (G.726)/32 a 160 Kbps (MP2L2)/8 a 320 Kbps (MP3)/16 a 64 Kbps (AAC-LC)
Tasa de muestreo de audio	-2U: 8 kHz/16 kHz/32 kHz/48 kHz
Filtrado de Ruido Ambiental	Sí
Red	
Protocolos	TCP/IP, ICMP, HTTP, HTTPS, FTP, DHCP, DNS, DDNS, RTP, RTSP, RTCP, NTP, UPnP, SMTP, IGMP, 802.1X, QoS, IPv4, IPv6, UDP, SSL/TLS, PPPoE, SNMP, WebSocket, WebSockets
Vista en Vivo Simultánea	Hasta 6 canales
API	ONVIF (Perfil S, Perfil G), ISAPI, SDK, ISUP
Usuario/Host	Hasta 32 usuarios 3 niveles de usuario: administrador, operador y usuario
Seguridad	Protección con contraseña, contraseña complicada, cifrado HTTPS, filtro de dirección IP, registro de auditoría de seguridad, autenticación básica y digest para HTTP/HTTPS, TLS 1.1/1.2/1.3, WSSE y autenticación digest para la Interfaz de Video de Red Abierta
Almacenamiento en red	NAS (NFS, SMB/CIFS), Reabastecimiento automático de red (ANR), Junto con la tarjeta de memoria de alta gama de Hikvision, se admite el cifrado de la tarjeta de memoria y la detección de salud.
Cliente	iVMS-4200, Hik-Connect, Hik-Central
Navegador web	Vista en vivo con complemento requerido: IE 11, Vista en vivo sin complemento: Chrome 80+, Firefox 80+, Edge 89+, Safari 13+, Servicio local: Chrome 80+, Firefox 80+, Edge 89+, Safari 13+
Imagen	
Interruptor de Parámetros de Imagen	Sí
Configuraciones de la imagen	Modo de rotación, saturación, brillo, contraste, nitidez, ganancia, balance de blancos, ajustable por software del cliente o navegador web
Interruptor Día/Noche	Día, Noche, Automático, Horario
Rango Dinámico Amplio (WDR)	130 dB
SNR	≥ 52 dB
Mejora de imagen	BLC, HLC, 3D DNR
Máscara de Privacidad	4 máscaras de privacidad poligonales programables
Interfaz	
Interfaz Ethernet	1 puerto Ethernet RJ45 10 M/100 M/1000 M autoadaptativo
Almacenamiento Integrado	Slot de tarjeta de memoria incorporado, soporta tarjetas micro SD/micro SDHC/micro SDXC, hasta 512 GB
Micrófono Incorporado	-2U: 2 micrófonos incorporados
Tecla de reinicio	Sí
Evento	
Evento básico	Detección de movimiento (soporta la activación de alarmas por tipos de objetivo especificados (humano y vehículo)), alarma de manipulación de video, excepción
Evento inteligente	Detección de cambio de escena

Vinculación	Subir a FTP/NAS/tarjeta de memoria, notificar al centro de vigilancia, enviar correo electrónico, activar grabación, activar captura
Función de Aprendizaje Profundo	
Captura de Rostros	Sí
Protección perimetral	Cruce de línea, intrusión, entrada a la región, salida de la región Soporta la activación de alarmas por tipos de objetivo especificados (humano y vehículo)
General	
Potencia	12 VDC ± 25%, 0.67 A, máx. 8 W, conector de alimentación coaxial Ø5.5 mm, PoE: IEEE 802.3af, Clase 3, máx. 9.5 W
Material	Cubierta: metal, cuerpo principal: metal
Dimensión	Ø138.3 mm × 115.4 mm (Ø5.4" × 4.5")
Dimensiones del Paquete	170 mm × 170 mm × 160 mm (6.7" × 6.7" × 6.3")
Peso	Aproximadamente 550 g (1.2 lb.)
Peso con paquete	Aproximadamente 800 g (1.8 lb.)
Condiciones de almacenamiento	-30 °C a 60 °C (-22 °F a 140 °F). Humedad 95% o menos (sin condensación)
Función general	Latido, espejo, registro de flash, restablecimiento de contraseña por correo electrónico, contador de píxeles, anti-banding
Idioma	33 idiomas: Inglés, ruso, estonio, búlgaro, húngaro, griego, alemán, italiano, checo, eslovaco, francés, polaco, neerlandés, portugués, español, rumano, danés, sueco, noruego, finlandés, croata, esloveno, serbio, turco, coreano, chino tradicional, tailandés, vietnamita, japonés, letón, lituano, portugués (Brasil), ucraniano
Condiciones de Inicio y Operación	-30 °C a 60 °C (-22 °F a 140 °F). Humedad 95% o menos (sin condensación)
Aprobación	
EMC	CE-EMC: EN 55032:2015+A1:2020, EN 50130-4:2011+A1:2014, EN IEC 61000-3-2:2019+A1:2021, EN 61000-3-3:2013+A1:2019+A2:2021
Seguridad	CB: IEC 62368-1:2014+A11
Entorno	CE-RoHS: 2011/65/UE, WEEE: 2012/19/UE, Reach: Reglamento (CE) No 1907/2006
Protección	IP67: IEC 60529-2013

▪ Aplicación Típica

Los productos de Hikvision se clasifican en tres niveles según su rendimiento anticorrosión. Consulta la siguiente descripción para elegir según tu entorno de uso.

Este modelo tiene PROTECCIÓN MODERADA.

Nivel	Descripción
Protección de nivel superior	Los productos de Hikvision en este nivel están equipados para su uso en áreas donde la protección anticorrosión profesional es imprescindible. Los escenarios de aplicación típicos incluyen costas, muelles, plantas químicas y más.
Protección moderada	Los productos de Hikvision en este nivel están equipados para su uso en áreas con demandas moderadas de protección anticorrosión. Los escenarios de aplicación típicos incluyen áreas costeras a unos 2 kilómetros (1.24 millas) de las costas, así como áreas afectadas por la lluvia ácida.
Sin protección específica	Los productos de Hikvision en este nivel están equipados para su uso en áreas donde

no se necesita protección anticorrosión específica.

▪ **Modelo Disponible**

DS-2CD2346G3-IZY(2.8/4mm)

DS-2CD2346G3-IZ2UY(2.8/4mm)

DS-2CD2346G3-IZY(2.8/4mm)(NEGRO)

DS-2CD2346G3-IZ2UY(2.8/4mm)(NEGRO)

▪ **Dimensión**

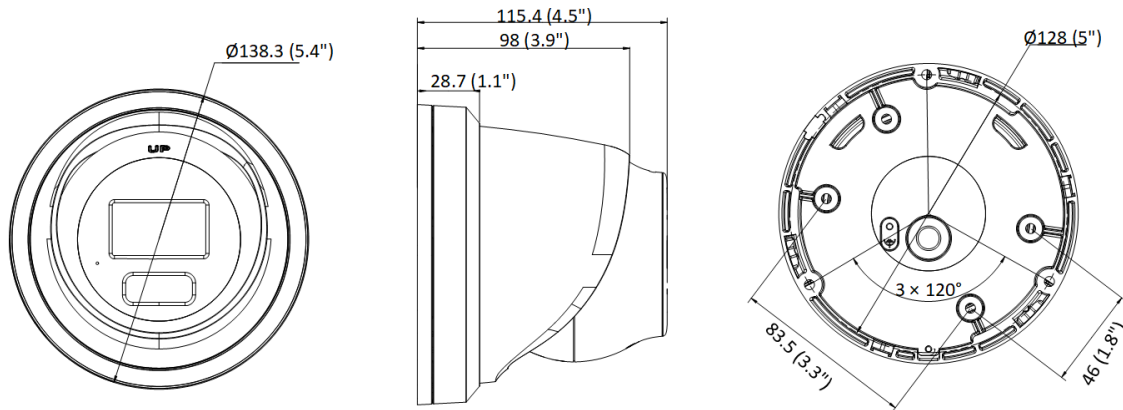







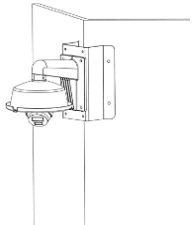
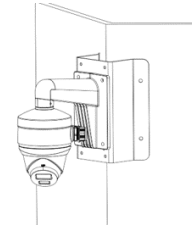

Unit: mm (inch)

▪ **Accesorio**

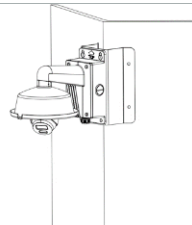
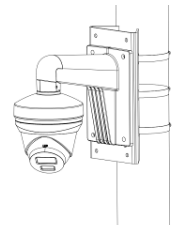
▪ **Opcional**

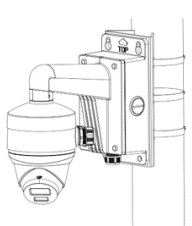
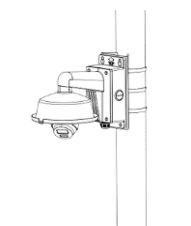
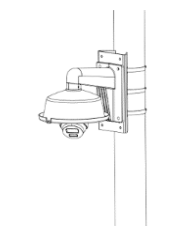
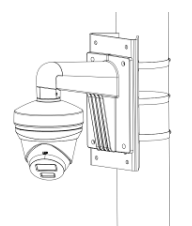
DS-1276ZJ-SUS	DS-1271ZJ-140-Y	DS-1273ZJ-140B-Y	DS-1273ZJ-140-Y	DS-1275ZJ-SUS
DS-1280ZJ-PT6-Y				

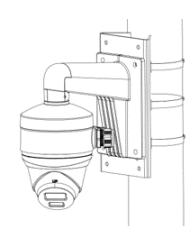
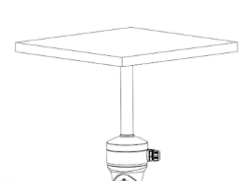
▪ **Métodos de Instalación**

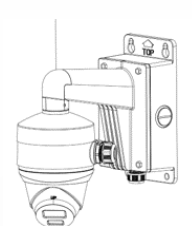
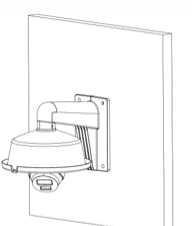
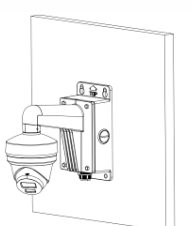
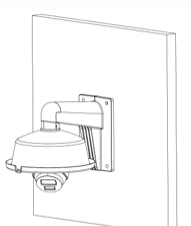
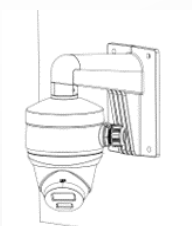
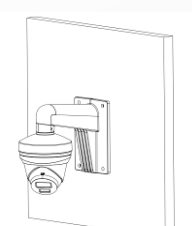
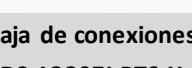
<p>Montaje en esquina DS-1276ZJ-SUS+DS-12 73ZJ-140-Y+DS-1253Z J-L</p> 	<p>Montaje en esquina DS-1276ZJ-SUS+DS-12 73ZJ-140-Y+DS-1280Z J-PT6-Y</p> 	<p>Montaje en esquina DS-1276ZJ-SUS+DS-12 80ZJ-PT6-Y+DS-1273Z J-140B-Y</p> 	<p>Montaje en esquina DS-1276ZJ-SUS+DS-12 53ZJ-L+DS-1273ZJ-140 B-Y</p> 	<p>Montaje en poste vertical DS-1276ZJ-SUS+DS-12 73ZJ-140-Y</p> 
<p>Montaje en poste vertical DS-1276ZJ-SUS+DS-12 73ZJ-140B-Y</p> 	<p>Montaje en poste vertical DS-1275ZJ-SUS+DS-12 80ZJ-PT6-Y+DS-1273Z J-140B-Y</p> 	<p>Montaje en poste vertical DS-1275ZJ-SUS+DS-12 53ZJ-L+DS-1273ZJ-140 B-Y</p> 	<p>Montaje en poste vertical DS-1275ZJ-SUS+DS-12 73ZJ-140-Y+DS-1253Z J-L</p> 	<p>Montaje en poste vertical DS-1275ZJ-SUS+DS-12 73ZJ-140-Y</p> 
<p>Montaje en poste vertical DS-1275ZJ-SUS+DS-12 73ZJ-140B-Y</p> 	<p>Montaje en poste vertical DS-1275ZJ-SUS+DS-12 73ZJ-140-Y+DS-1280Z J-PT6-Y</p> 	<p>Montaje colgante DS-1271ZJ-140-Y+DS- 1280ZJ-PT6-Y</p> 	<p>Montaje en Suspensión DS-1271ZJ-140-Y</p> 	<p>Montaje en pared DS-1273ZJ-140B-Y+DS -1280ZJ-PT6-Y</p> 
<p>Montaje en pared DS-1273ZJ-140B-Y+DS -1253ZJ-L</p> 	<p>Montaje en pared DS-1273ZJ-140B-Y</p> 	<p>Montaje en pared DS-1273ZJ-140-Y+DS- 1253ZJ-L</p> 	<p>Montaje en pared DS-1273ZJ-140-Y+DS- 1280ZJ-PT6-Y</p> 	<p>Montaje en pared DS-1273ZJ-140-Y</p> 
<p>Caja de conexiones DS-1280ZJ-PT6-Y</p> 				

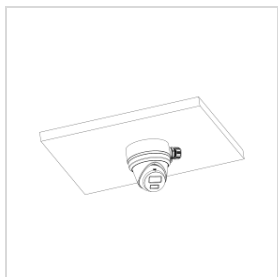

See Far, Go Further



www.hikvision.com
support@hikvision.com

