

DS-2DE5425WG1-E**4 MP 25X com tecnologia DarkFighter Acusense Network Speed Dome**

A câmera Hikvision DS-2DE5425WG1-E 4 MP 25× Network Speed Dome adota um chip CMOS de varredura progressiva de 1/2,8". Com a lente com zoom ótico de 25×, a câmara oferece mais detalhes em áreas extensas.

Esta série de câmaras pode ser amplamente utilizada para uma vasta gama de aplicações de alta definição, tais como rios, estradas, ferrovias, aeroportos, praças, parques, pontos turísticos e locais de eventos, etc.

- HIK AI-ISP para um excelente efeito de redução de ruído
- A alta velocidade de focagem com tecnologia de focagem com autoaprendizagem mantém a imagem nítida a cada segundo
- Imagens de alta qualidade com resolução de 4 MP
- 1/2,8" CMOS de varrimento progressivo
- O zoom ótico de 25× e o zoom digital de 16× proporcionam vistas em grande plano de áreas extensas
- WDR, HLC, BLC, 3D DNR, defog, exposição regional, foco regional
- 36 VCC e 24 VCA e PoE (802.3at)
- Resistente à água e ao pó (IP66) e resistente a vandalismo (IK10)
- Link de suporte para altifalantes e microfones de rede Hikvision para reproduzir áudio
- Melhore a eficiência da reprodução e seja compatível com as tecnologias AcuSeek e AcuSearch do NVR para uso combinado

▪ Especificação

Câmara	
Sensor de imagem	CMOS de varredura progressiva de 1/2,8"
Máximo. Resolução	2560 × 1440
Min. Iluminação	Cor: 0,005 Lux @ (F1.6, AGC ON); P/B: 0.001 Lux @ (F1.6, AGC ON)
Velocidade do obturador	1 s a 1/30.000 s
Dia e noite	Filtro de corte IR
Zoom	25x opcional, 16x digital
Obturador lento	Sim
Lente	
Distância focal	4.8 mm a 120 mm
FOV	Campo de visão horizontal: 57,6° a 2,5° (grande angular-teleobjetiva), Campo de visão vertical: 34,4° a 1,4° (grande angular-teleobjetiva), Campo de visão diagonal: 64,5° a 2,9° (grande angular-teleobjetiva)
Foco	Automático, semi-automático, manual
Abertura	Máximo. F1.6
Velocidade de zoom	Aprox. 3,6 s
PTZ	
Alcance do movimento (Pan)	360°
Alcance do movimento (inclinação)	-5° a 90° (inversão automática)
Velocidade da panela	Velocidade panorâmica: configurável de 0,1° a 250°/s; velocidade predefinida: 300°/s
Velocidade de inclinação	Velocidade de inclinação: configurável de 0,1° a 150°/s, velocidade predefinida 200°/s
Panela proporcional	Sim
Predefinições	300
Congelação predefinida	sim
Análise da patrulha	8 patrulhas, até 32 predefinições para cada patrulha
Pesquisa de padrões	4 varreduras de padrões
Ação do parque	Predefinição, varrimento de padrões, varrimento de patrulha, varrimento automático, varrimento de inclinação, varrimento aleatório, varrimento de fotogramas, varrimento panorâmico
posicionamento 3D	sim
Ecrã de estado PTZ	sim
Tarefa programada	Predefinição, varrimento de padrões, varrimento de patrulha, varrimento automático, varrimento de inclinação, varrimento aleatório, varrimento de fotogramas, varrimento panorâmico, reinicialização da cúpula, ajuste da cúpula, saída auxiliar
Desligar a memória	sim
Vídeo	
Fluxo principal	50 Hz: 25 fps (2560 × 1440, 1920 × 1080, 1280 × 960, 1280 × 720) 60 Hz: 30 fps (2560 × 1440, 1920 × 1080, 1280 × 960, 1280 × 720)
Subfluxo	50 Hz: 25 fps (704 × 576, 640 × 480, 352 × 288) 60 Hz: 30 fps (704 × 480, 640 × 480, 352 × 240)
Terceiro fluxo	50 Hz: 25 fps (1920 × 1080, 1280 × 960, 1280 × 720, 704 × 576, 640 × 480, 352 × 288) 60 Hz: 30 fps (1920 × 1080, 1280 × 960, 1280 × 720, 704 × 480, 640 × 480, 352 × 240)

Compressão de vídeo	Fluxo principal: H.265+/H.265/H.264+/H.264 Sub-stream: H.265/H.264/MJPEG Terceiro fluxo: H.265/H.264/MJPEG
Taxa de bits de vídeo	32 Kbps a 16 Mbps
Tipo H.264	Perfil de base/Perfil principal/Perfil elevado
Tipo H.265	Perfil principal
Codificação de vídeo escalável (SVC)	Codificação H.264 e H.265
Região de interesse (ROI)	8 regiões fixas para cada fluxo
Áudio	
Compressão de áudio	G.711/G.722.1/G.726/MP2L2/PCM
Taxa de bits de áudio	64 Kbps (G.711)/16 Kbps (G.722.1)/16 Kbps (G.726)/32-192 Kbps (MP2L2)
Taxa de amostragem de áudio	8 kHz/16 kHz/32 kHz/48 kHz
Filtragem do ruído ambiente	sim
Rede	
Protocolos	IPv4/IPv6, HTTP, HTTPS, 802.1x, Qos, FTP, SMTP, UPnP, SNMP, DNS, DDNS, NTP, RTSP, RTCP, RTP, TCP/IP, UDP, IGMP, ICMP, DHCP, PPPoE, Bonjour
Visualização em direto simultânea	Até 20 canais
API	Interface de vídeo em rede aberta (Versão 19.12, Perfil S, Perfil G, Perfil T), ISAPI, SDK, ISUP
Utilizador/anfitrião	Até 32 utilizadores; 3 níveis de utilizador: administrador, operador e utilizador
Segurança	Proteção por palavra-passe, palavra-passe complicada, encriptação HTTPS, autenticação 802.1X (EAP-TLS, EAP-LEAP, EAP-MD5), marca de água, filtro de endereços IP, autenticação básica e digest para HTTP/HTTPS, definições de tempo limite de controlo, registo de auditoria de segurança, TLS 1.2, autenticação de anfitrião (endereço MAC)
Armazenamento em rede	NAS (NFS, SMB/CIFS), reposição automática de rede (ANR)
Cliente	iVMS-4200, HikCentral Pro, Hik-Connect
Navegador Web	IE11, Chrome57+, Firefox52+, Safari11+
Imagem	
Interruptor de parâmetros de imagem	Sim
Definições de imagem	Saturação, brilho, contraste, nitidez, ganho e equilíbrio de brancos ajustáveis por software cliente ou navegador da Web
Interruptor dia/noite	Dia, Noite, Automático, Horário
Gama dinâmica alargada (WDR)	120 dB
SNR	> 52 dB
Desembaciamento	Desembaciador digital
Melhoramento da imagem	BLC, HLC, 3D DNR
Máscara de privacidade	24 máscaras de privacidade poligonais programáveis, cor da máscara ou mosaico configurável
Foco regional	Sim
Exposição regional	Sim
Visualização em RV	Imagem panorâmica costurada com cena real em 360°

Interface	
Interface Ethernet	1 porta Ethernet auto-adaptável RJ45 10M/100M
Armazenamento a bordo	Ranhura para cartão de memória incorporada, suporta cartões microSD/SDHC/SDXC, até 256 GB
Áudio	1 entrada (entrada de linha), amplitude máxima de entrada: 2-2,4 vpp, impedância de entrada: 1 K Ω \pm 10%; 1 saída (saída de linha), nível de linha, impedância de saída: 600 Ω
Alarme	2 entradas, 1 saída
Reiniciar	Sim
Evento	
Evento básico	Deteção de movimento, alarme de violação de vídeo, exceção, entrada e saída de alarme
Evento inteligente	deteção de cruzamento de linha, deteção de intrusão, deteção de entrada na região, deteção de saída da região, deteção de bagagem abandonada, deteção de remoção de objeto, deteção de exceção de áudio
Ligação	Carregar para FTP/NAS/cartão de memória, notificar o centro de vigilância, enviar e-mail, acionar a saída de alarme, acionar a gravação e acções PTZ (como predefinição, varrimento de patrulha, varrimento de padrão)
Função de aprendizagem profunda	
Captura de rosto	Sim
Geral	
Potência	36 VCC, máx. 20 W 24 VCA, máx. 20 W PoE (802.3at)
Dimensão	\varnothing 220 mm \times 280 mm (\varnothing 8,66" \times 11,02")
Peso	Aproximadamente 3,0 kg (6,61 lb)
Material	Metal
Condição de funcionamento	-30 $^{\circ}$ C a 65 $^{\circ}$ C (-22 $^{\circ}$ F a 149 $^{\circ}$ F). Humidade 90% ou menos (sem condensação)
Aprovação	
EMC	CE-EMC (EN 55032:2015+A1:2020, EN 50130-4:2011+A1:2014, EN IEC 61000-3-2:2019+A1:2021+A2:2024, EN 61000-3-3:2013+A1:2019+A2:2021), RCM (AS/NZS CISPR 32: 2015)
Segurança	CB (IEC 62368-1:2014), CE-LVD (EN 62368-1:2014 + A11:2017)
Ambiente	CE-RoHS (2011/65/UE); WEEE (2012/19/UE); Reach (Regulamento (CE) n.º 1907/2006)
Proteção	Proteção contra raios TVS 6000 V, proteção contra sobretensão e proteção contra transientes de tensão

▪ DORI

A distância DORI (detetar, observar, reconhecer, identificar) dá uma ideia geral da capacidade da câmara para distinguir pessoas ou objectos dentro do seu campo de visão.

É calculado com base na especificação do sensor da câmara e nos critérios estabelecidos pela norma EN 62676-4:2015.

DORI	Detetar	Observar	Reconhecer	Identificar
Definição	25 px/m	63 px/m	125 px/m	250 px/m
Distância (Tele)	2402,4 m (7881,9 pés)	953,3 m (3127,7 pés)	480,5 m (1576,4 pés)	240,2 m (788,2 pés)
Distância (Ampla)	96,1 m (315,3 pés)	38,1 m (125,1 pés)	19,2 m (63,1 pés)	9,6 m (31,5 pés)

▪ **Modelo disponível**

DS-2DE5425WG1-E

▪ **Dimensão**

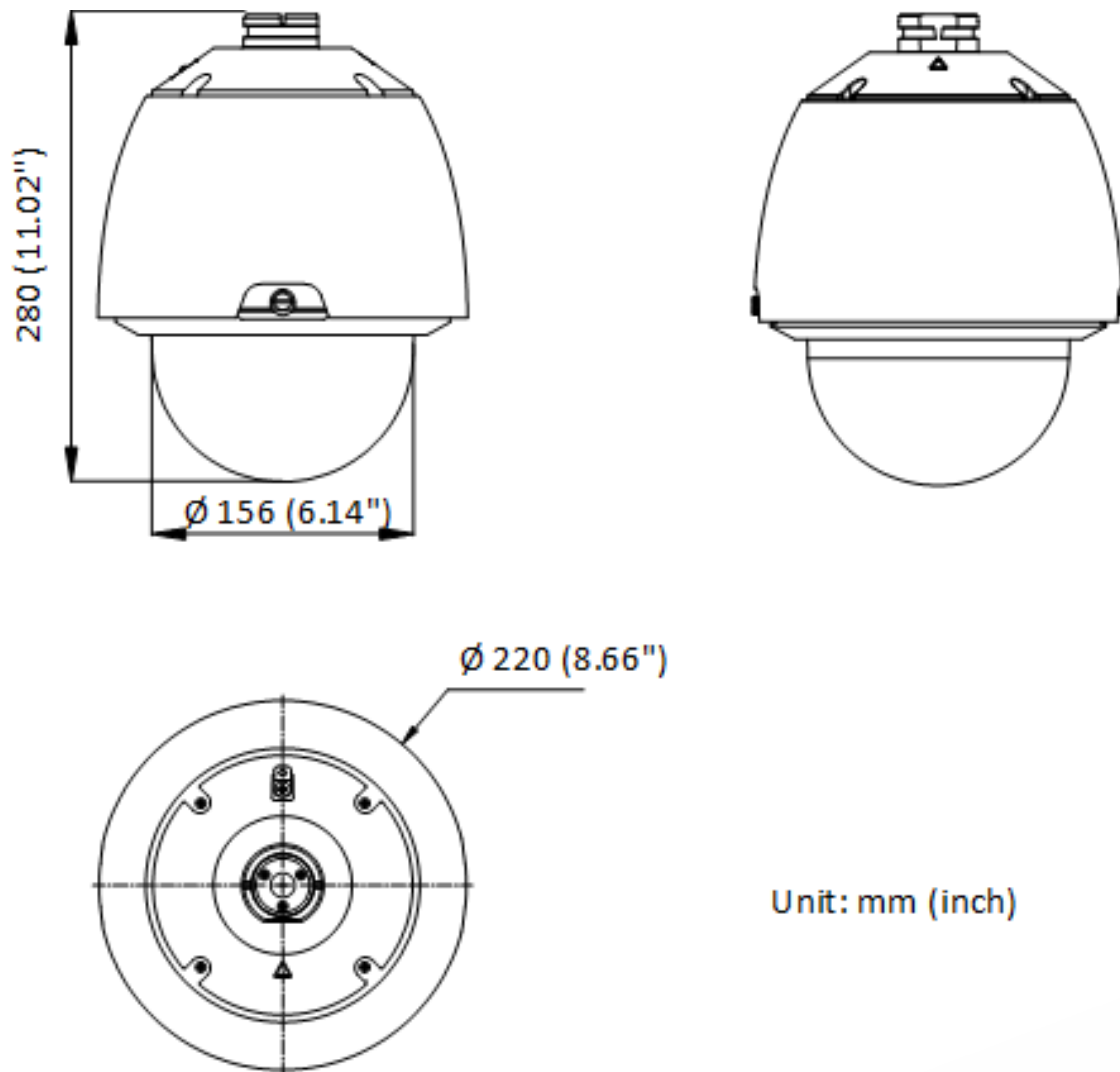

Unit: mm (inch)

▪ **Acessório**



▪ **Opcional**

DS-1673ZJ	DS-1602ZJ	DS-1619ZJ	DS-1667ZJ	DS-1604ZJ-pólo
				
DS-1662ZJ	DS-1276ZJ	DS-1604ZJ-BOX-CO RNER	DS-1663ZJ	DS-1604ZJ-box

				
DS-1604ZJ-corner	DS-1661ZJ	DS-1660ZJ	DS-1604ZJ-CAIXA-PÓLO	DS-1674ZJ
				
DS-4650ZJ-WC	DS-1684ZJ	DS-4660ZJ-WC	DS-1604ZJ	
				

▪ **Métodos de instalação**

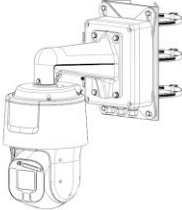
Montagem em poste horizontal DS-1673ZJ+DS-1663ZJ	Fixação na parede DS-1602ZJ	Fixação na parede DS-1604ZJ-box	Fixação na parede DS-1604ZJ	Montagem em pescoço de ganso DS-1619ZJ
				
Montagem em pescoço de ganso DS-1660ZJ	Montagem suspensa DS-1667ZJ	Montagem suspensa DS-1662ZJ	Montagem suspensa DS-1663ZJ	Montagem suspensa DS-1661ZJ
				

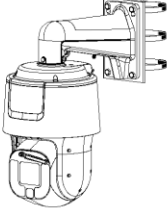
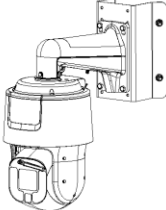
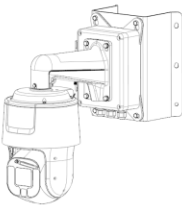
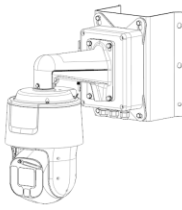
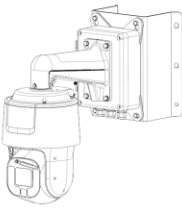
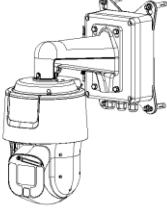
<p>Montagem em poste vertical DS-1604ZJ-pólo</p>	<p>Montagem em poste vertical DS-1604ZJ-CAIXA-PÓLO</p>	<p>Montagem em poste vertical DS-4650ZJ-WC+DS-1674ZJ+DS-1602ZJ</p>	<p>Montagem em poste vertical DS-1684ZJ+DS-1602ZJ</p>	<p>Montagem de canto DS-1276ZJ+DS-1602ZJ</p>
				
<p>Montagem de canto DS-1604ZJ-BOX-CORNER</p>	<p>Montagem de canto DS-1604ZJ-corner</p>	<p>Montagem de canto DS-4660ZJ-WC+DS-1602ZJ+DS-1674ZJ</p>	<p>Caixa de derivação DS-1674ZJ+DS-1602ZJ</p>	
				

See Far, Go Further



www.hikvision.com
support@hikvision.com

