

DS-2DE4825IWG1-E**8 MP 25X Alimentado por DarkFighter IR Acusense Network Speed Dome**

Hikvision DS-2DE4825IWG1-E 8MP 25× Network IR Speed Dome adopta un chip CMOS de escaneo progresivo de 1/2.8". Con la lente de zoom óptico de 25×, la cámara ofrece más detalles en áreas extensas.

Esta serie de cámaras se puede utilizar ampliamente para una amplia gama de alta definición, como ríos, carreteras, ferrocarriles, aeropuertos, plazas, parques, lugares de interés y recintos, etc.

Potenciada por algoritmos de aprendizaje profundo, la tecnología AcuSense de Hikvision trae alarmas de clasificación de objetivos humanos y de vehículos a dispositivos de front-end y back-end. El sistema se centra en objetivos humanos y de vehículos, mejorando enormemente la eficiencia y efectividad de las alarmas.

- HIK AI-ISP para un excelente efecto de reducción de ruido
- Alta velocidad de enfoque con tecnología de enfoque autodidacta mantiene la imagen clara cada segundo
- Imágenes de alta calidad con resolución de 8 MP
- 1/2.8" escaneo progresivo CMOS
- El zoom óptico de 25× y el zoom digital de 16× permiten ver de cerca áreas extensas
- Se centra en la clasificación de objetivos humanos y de vehículos basada en aprendizaje profundo
- Soporta captura de rostros. Hasta 5 rostros capturados al mismo tiempo
- Soporta conexión a altavoces de red hikvision y micrófonos de red para reproducir audio
- Mejora la eficiencia de reproducción y es compatible con las tecnologías AcuSeek y AcuSearch de NVR para uso combinado
- Vista nocturna amplia con hasta 100 m de distancia IR
- Luz estroboscópica activa y alarma sonora para advertir a los intrusos
- Micrófono dual array integrado para audio de seguridad de alta calidad en tiempo real

▪ Especificación

Cámara	
Sensor de Imagen	CMOS de escaneo progresivo de 1/2.8".
Máx. Resolución	3840 × 2160
Mín. Iluminación	Color: 0.005 Lux @ (F1.6, AGC ON); B/N: 0.001 Lux @ (F1.6, AGC ON), 0 Lux con IR
Velocidad de obturación	1 s a 1/30,000 s
Día y Noche	Filtro de corte IR
Zoom	25x óptico, 16x digital
Obturador lento	sí
Lente	
Longitud Focal	4.8 a 120 mm
FOV	Campo de visión horizontal: 55.3° a 3.0°, campo de visión vertical: 32.2° a 1.7°, campo de visión diagonal: 62.3° a 3.4°
Enfoque	Automático, semi-automático, manual
Apertura	Máx. F1.6
Velocidad de Zoom	Aproximadamente 3.6 s
Iluminador	
Tipo de luz suplementaria	IR
Rango de luz suplementaria	Distancia IR: hasta 100 m
PTZ	
Rango de movimiento (Pan)	360°
Rango de movimiento (Tilt)	-15° a 90° (volteo automático)
Velocidad de Pan	velocidad de paneo: configurable de 0.1° a 80°/s; velocidad preestablecida: 80°/s
Velocidad de Tilt	velocidad de inclinación: configurable de 0.1° a 80°/s, velocidad preestablecida 80°/s
Pan Proporcional	Sí
Preajustes	300
Congelación de Preajustes	sí
Escaneo de Patrulla	8 patrullas, hasta 32 preajustes para cada patrulla
Escaneo de Patrón	4 escaneos de patrón
Acción de Estacionamiento	Preestablecido, escaneo de patrón, escaneo de patrulla, escaneo automático, escaneo de inclinación, escaneo aleatorio, escaneo de marco, escaneo panorámico
Posicionamiento 3D	sí
Pantalla de estado PTZ	sí
Tarea programada	Preestablecido, escaneo de patrón, escaneo de patrulla, escaneo automático, escaneo inclinado, escaneo aleatorio, escaneo de marco, escaneo panorámico, reinicio de cúpula, ajuste de cúpula, salida auxiliar
Memoria de apagado	sí
Vídeo	
Flujo Principal	50 Hz: 25 fps (3840 × 2160, 2560 × 1440, 1920 × 1080, 1280 × 960, 1280 × 720), 60 Hz: 30 fps (3840 × 2160, 2560 × 1440, 1920 × 1080, 1280 × 960, 1280 × 720)
Sub-Stream	50 Hz: 25 fps (704 × 576, 640 × 480, 352 × 288) 60 Hz: 30 fps (704 × 480, 640 × 480, 352 × 240)
Tercer Flujo	50 Hz: 25 fps (1920 × 1080, 1280 × 960, 1280 × 720, 704 × 576, 640 × 480, 352 × 288) 60 Hz: 30 fps (1920 × 1080, 1280 × 960, 1280 × 720, 704 × 480, 640 × 480, 352 × 240)

Compresión de video	Flujo principal: H.265+/H.265/H.264+/H.264 Flujo secundario: H.265/H.264/MJPEG Tercer flujo: H.265/H.264/MJPEG
Tasa de bits de video	32 kbps a 16384 kbps
Tipo H.264	Perfil Base/Perfil Principal/Perfil Alto
Tipo H.265	Perfil principal
Codificación de Video Escalable (SVC)	Codificación H.264 y H.265
Región de Interés (ROI)	8 regiones fijas para cada flujo
Audio	
Compresión de Audio	G.711,G.722.1,G.726,MP2L2,PCM,MP3,AAC-LC
Tasa de Bits de Audio	64 Kbps (G.711), 16 Kbps (G.722.1), 16 Kbps (G.726), 32 a 192 Kbps (MP2L2), 16 a 64 Kbps (AAC-LC), 8 a 320 Kbps (MP3)
Tasa de Muestreo de Audio	MP2L2: 16kHz, 32kHz, 48kHz,AAC-LC: 16kHz, 32kHz, 48kHz,PCM: 16kHz, 32kHz, 48kHz,MP3: 8kHz, 16kHz, 32kHz, 48kHz
Filtrado de Ruido Ambiental	Sí
Red	
Protocolos	IPv4/IPv6, HTTP, HTTPS, 802.1x, QoS, FTP, SMTP, UPnP, SNMP, DNS, DDNS, NTP, RTSP, RTCP, RTP, TCP/IP, UDP, IGMP, ICMP, DHCP, PPPoE, Bonjour
Vista en Vivo Simultánea	Hasta 20 canales
API	ONVIF (Perfil S, Perfil G, Perfil T), ISAPI, SDK, ISUP
Usuario/Host	Hasta 32 usuarios, 3 niveles de usuario: administrador, operador y usuario
Seguridad	Protección por contraseña, contraseña complicada, cifrado HTTPS, autenticación 802.1X (EAP-TLS, EAP-LEAP, EAP-MD5), marca de agua, filtro de dirección IP, autenticación básica y digest para HTTP/HTTPS, RTP/RTSP sobre HTTPS, configuración de tiempo de espera de control, registro de auditoría de seguridad, TLS 1.2, TLS 1.3, autenticación de host (dirección MAC)
Almacenamiento en Red	NAS (NFS, SMB/CIFS), reabastecimiento automático de red (ANR)
Cliente	iVMS-4200, HikCentral Pro, Hik-Connect
Navegador Web	IE11, Chrome 80+, Firefox 80+, Safari 13+, Edge 89+
Imagen	
Interruptor de Parámetros de Imagen	Sí
Configuraciones de Imagen	Saturación, brillo, contraste, nitidez, ganancia y balance de blancos ajustables por el software del cliente o el navegador web
Interruptor Día/Noche	Día, Noche, Automático, Horario
Rango Dinámico Amplio (WDR)	120 dB
SNR	> 52 dB
Antiniebla	Desempeñado digital
Estabilización de imágenes	EIS
Mejora de imagen	BLC, HLC, 3D DNR
Máscara de Privacidad	24 máscaras de privacidad poligonales programables, color de máscara o mosaico configurable
Enfoque Regional	Sí
Exposición regional	Sí
Vista VR	Imagen panorámica cosida de escena real en 360°

Interfaz	
Interfaz Ethernet	1 puerto Ethernet RJ45 10M/100M autoadaptable
Almacenamiento a bordo	Slot para tarjeta de memoria incorporado, soporta tarjeta microSD/microSDHC/microSDXC, hasta 512 GB
Audio	1 entrada (línea en), amplitud de entrada máx.: 2-2.4 vpp, impedancia de entrada: 1 k Ω \pm 10%; 1 salida (línea out), nivel de línea, impedancia de salida: 600 Ω
Alarma	1 entrada, 1 salida
Reiniciar	Sí
Micrófono Incorporado	2 micrófonos incorporados: Micrófono dual en array hasta 8 metros
Altavoz integrado	1 altavoz incorporado, con una distancia efectiva que alcanza como máximo 20 metros
Evento	
Evento básico	Detección de movimiento, alarma de manipulación de vídeo, excepción, entrada y salida de alarma
Evento inteligente	Detección de cruce de línea, detección de intrusión, detección de entrada a la región, detección de salida de la región, detección de equipaje no atendido, detección de eliminación de objetos, detección de excepción de audio
Vinculación	Subir a FTP/NAS/tarjeta de memoria, notificar al centro de vigilancia, enviar correo electrónico, activar salida de alarma, activar grabación, advertencia audible, luz blanca intermitente y acciones PTZ (como preajuste, escaneo de patrulla, escaneo de patrón)
Función de Aprendizaje Profundo	
Captura de Rostros	Detecta hasta 5 rostros simultáneamente. Soporta la detección, captura, clasificación, selección de rostros en movimiento y genera la mejor imagen del rostro.
Conteo de Personas Regional	Admite hasta 8 regiones de detección, y un horario de armado y método de vinculación independiente Admite 3 modos de detección: detección de densidad de personas, detección de excepción de número de personas, detección de excepción de tiempo de espera Admite la búsqueda del número de personas en tiempo real
General	
Potencia	12 VDC, máx. 18 W, incluyendo máx. 1.6 W para calefactor y 9 W para IR; PoE (802.3at)
Dimensión	\varnothing 164.5 mm \times 290 mm (\varnothing 6.48" \times 11.42")
Peso	Aprox. 2 kg (4.41 lb.)
Material	ADC12
Condición de Operación	-30 $^{\circ}$ C a 65 $^{\circ}$ C (-22 $^{\circ}$ F a 149 $^{\circ}$ F). Humedad del 90% o menos (no condensante)
Desempañar	Sí
Aprobación	
EMC	CE-EMC (EN 55032:2015+A1:2020, EN 50130-4:2011+A1:2014, EN IEC 61000-3-2:2019+A1:2021+A2:2024, EN 61000-3-3:2013+A1:2019+A2:2021), RCM (AS/NZS CISPR 32: 2015)
Seguridad	CB (IEC 62368-1:2014), CE-LVD (EN 62368-1:2014 + A11:2017)
Entorno	CE-RoHS (2011/65/EU); WEEE (2012/19/EU); Reach (Reglamento (CE) No 1907/2006)
Protección	IP67 (IEC 60529-2013), protección contra sobretensiones de 6000 V, protección contra picos de tensión y protección contra transitorios de voltaje

▪ DORI

La distancia DORI (detectar, observar, reconocer, identificar) da una idea general de la capacidad de la cámara para distinguir personas u objetos dentro de su campo de visión.

Se calcula en base a la especificación del sensor de la cámara y los criterios dados por la EN 62676-4:2015.

DORI	Detectar	Observar	Reconocer	Identificar
Definición	25 px/m	63 px/m	125 px/m	250 px/m
Distancia (Tele)	3200.0 m (10498.7 ft)	1269.8 m (4166.1 ft)	640.0 m (2099.7 ft)	320.0 m (1049.9 ft)
Distancia (Ancha)	128.0 m (419.9 ft)	50.8 m (166.6 ft)	25.6 m (84.0 ft)	12.8 m (42.0 ft)

▪ Modelo Disponible

DS-2DE4825IWG1-E

▪ Dimensión

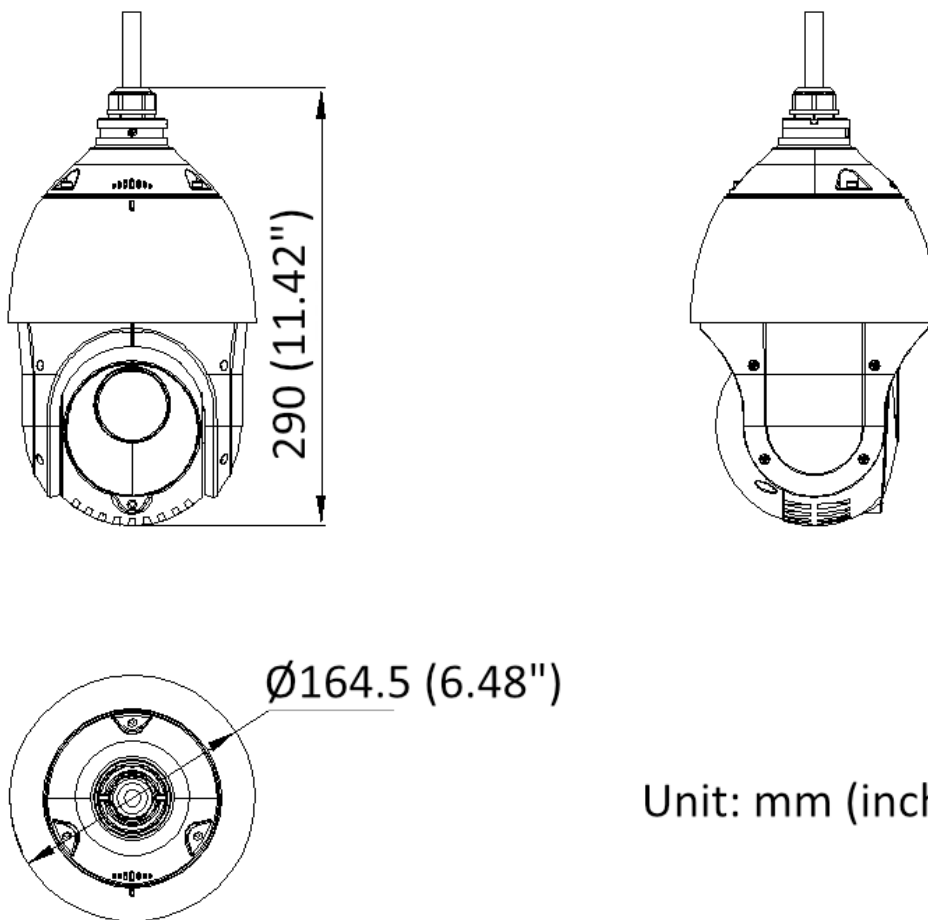

Unit: mm (inch)

▪ Accesorio

▪ Incluido



DS-1618ZJ



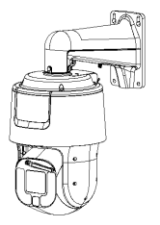
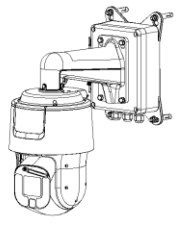
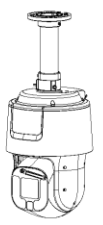

▪ **Opcional**

DS-1661ZJ	DS-1673ZJ	DS-1604ZJ-pole	DS-1662ZJ	DS-1619ZJ
				
DS-1604ZJ-BOX-PO LE	DS-1663ZJ	DS-1661ZJ-R/B	DS-1602ZJ-R/B	DS-1604ZJ-BOX-CO RNER
				
DS-1684ZJ	DS-1604ZJ-box			
				

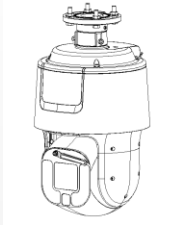
▪ **Métodos de Instalación**

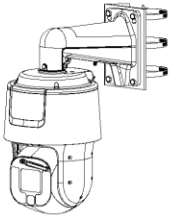
Montaje en pared DS-1618ZJ	Montaje en pared DS-1604ZJ-box	Montaje Colgante DS-1661ZJ	Montaje colgante DS-1662ZJ	Montaje en suspensión DS-1663ZJ
				

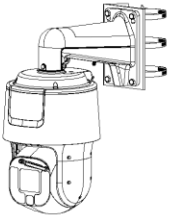
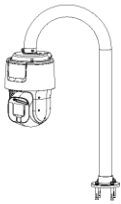
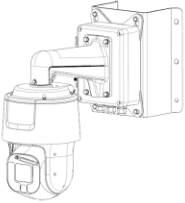
Montaje en poste horizontal DS-1673ZJ+DS-1662ZJ	Montaje en poste vertical DS-1604ZJ-pole	Montaje en Poste Vertical DS-1604ZJ-BOX-POLE	Montaje en Poste Vertical DS-1684ZJ+DS-1602ZJ	Montaje en Cuello de Ganso DS-1619ZJ
				
Montaje en esquina DS-1604ZJ-CAJA-ESQ UINA				
				

See Far, Go Further



www.hikvision.com
support@hikvision.com

