

DS-D5C98RB/B**Ecrã interativo 4K de 98 polegadas**

O painel plano interativo Hikvision é um tipo de produto de assistência ao ensino inteligente recentemente desenvolvido que integra as mais recentes tecnologias de controlo tátil, ecrã HD, processamento de vídeo, comunicação em rede, controlo interativo e controlo de som. Pode ser amplamente aplicado na sala de aula, no ensino em linha, no centro de formação, etc.

- Ecrã UHD 4K com resolução de 3840 × 2160.
- Design antirreflexo e anti-bloqueio para garantir uma interação suave.
- Sistemas duplos de Android e Windows (opcional com OPS): para poupar custos e ser fácil de utilizar, recomenda-se que o software de videoconferência seja executado no sistema Windows.
- Resposta rápida, controlo tátil de, no máximo, 50 pontos e experiência de escrita suave.
- O chip de comutação de rede incorporado poupa um computador de rede.
- Design tudo-em-um com vidro temperado e controlo inteligente da temperatura, o que o torna amigo do ambiente e com garantia de segurança, suporta proteção contra a luz azul.
- Certificado EDLA

▪ Especificação

Modelo do produto	
Modelo do produto	DS-D5C98RB/B
Ecrã	
Tamanho do ecrã	98 polegadas
Luz de fundo	DLED
Passo do pixel	0,5622 (L) × 0,5622 (A) mm
Resolução	3840 × 2160 @60 Hz
Brilho	600 cd/m ² (típico)
Profundidade da cor	10 bits
Cor do ecrã	1.07 G
Tempo de resposta	5 ms
Tipo de painel	VA
Relação de contraste	5000:1 (Estático) 30,000:1 (Dinâmico)
Gama de cores	72% NTSC (CIE1931) (Tip.)
Taxa de atualização	60 Hz
Ângulo de visão	178° (H)/178° (V)
Relação de aspeto	16:9
Dureza da superfície	9H (Lápis) 7 (Mohs)
Vidro de superfície	Vidro antirreflexo
Névoa de superfície	25% Haze
Método de colagem de vidro	Laminação zero
Área de visualização	2158,848 mm × 1214,352 mm
Duração do trabalho	7 × 16 H
Transmitância	88% ± 3
Tempo de vida	50.000 horas
Tato	
Tipo	Ecrã tátil de infravermelhos
Ponto de contacto	Multi-toque de até 50 pontos
Tempo de resposta ao toque	≤ 2 ms
Objeto de toque mínimo	≥ 1,5 mm (≥ 90% da área de contacto)
Precisão de toque	± 0,5 mm (≥ 90% da área de contacto)
Resolução tátil	32768 × 32768
Sistema incorporado	
Sistema operativo	Android 14.0
Memória	8 GB
Armazenamento incorporado	128 GB
Processador	Quad-core Cortex-A76 × 4 (2,4 GHz) e quad-core Cortex-A55 × 4 (1,8 GHz)
GPU	Mali-G610 MC4
Versão HDCP	2.3
Câmara	
Pixel	Pixel 48 MP para fotografias e 8 MP para vídeo
Função da câmara	Suporta a alternância inteligente entre o sistema Android, o OPS e o PC.

Ângulo de campo	93,4° (diagonal), 84,5° (horizontal), 54,1° (vertical)
Distorção	≤ 2.5%
Rácio de resolução da câmara	Até 4K
Microfone	
Especificações	Disposição omnidirecional de 8 colunas
Função de microfone	Redução de eco e cancelamento de ruído inteligente
Distância de voz	12 m
Taxa de amostragem	32 K
Profundidade do microfone	16 bits
Função interna	
Altifalante	Altifalante incorporado de 2 × 20 W + 25 W;
Bluetooth	O módulo BLE (Bluetooth Low Energy) incorporado suporta Bluetooth 5.1
NFC	Suporte para espelhamento de ecrã por telemóveis Android
Sensor de luz	Sim
Tecnologia de processamento de imagens	Suporta redução de ruído digital 3D, deteção de rosto, equilíbrio automático de brancos, remoção automática de bordas roxas, desembaciamento automático; suporta correção de sombras.
Tecnologia de processamento de áudio	Suporta desreverberação, redução adaptativa do ruído, redução adaptativa do ruído não estacionário, cancelamento adaptativo do eco, controlo automático do ganho, controlo automático do nível elétrico, localização da fonte sonora, deteção dinâmica da fala, formação de feixe digital, deteção da fala.
Interface	
Entrada de vídeo e áudio	Entrada HDMI (HDMI 2.0) × 3, entrada VGA × 1, entrada DP (DP 1.2) × 1, entrada de áudio × 1
Saída de vídeo e áudio	Saída HDMI (HDMI 2.0) × 1, Saída de áudio × 1, Saída SPDIF × 1
Interface de controlo	TOUCH-USB 3.0 × 3, RS232 × 1
Interface de rede	LAN (1000 Mbps) × 2 AP e estação Wi-Fi, 2,4 GHz/5 GHz Wi-Fi 6, IEEE 802.11 a/b/g/n/ac/ax 2 × 2 MIMO (2,4 GHz e 5 GHz) protocolos de autenticação WEP, WPA, WPA2, PSK e 802.1X EAP
Interface de transmissão de dados	USB 3.0 × 4, USB 2.0 × 1, Tipo C × 2 (o Tipo C suporta USB 2.0, DP 1.2 e funções de carregamento; carregamento lateral de 15 W, carregamento frontal de 65 W)
Potência	
Fonte de alimentação	100 a 240 VAC, 50/60 Hz
Consumo em espera	≤ 0.5 W
Consumo médio	< 325 W
Ambiente de trabalho	
Temperatura de funcionamento	0 °C a 40 °C (32 °F a 104 °F)
Humidade de funcionamento	10%~90% HR
Geral	
VESA	1000 mm × 400 mm (4 × M8-20 mm)
Dimensões do produto	2219,8 mm × 1336,4 mm × 105,7 mm
Acessório	Suporte de montagem na parede, gancho, manual do utilizador, caneta de escrita tátil, lista de embalagem, cabo USB tátil de 3 M, cabo HDMI (2.0) de 3,5 M, cabo de alimentação, controlo remoto Bluetooth.

Dimensões da embalagem (L × A × P)	2520 mm × 1700 mm × 330 mm
Peso líquido	94 kg
Peso bruto	137 kg

▪ Interface física

Interface	Descrição	Interface	Descrição
1. SPDIF	Interface SPDIF	2. saída de linha	Interface de saída de áudio
3. Linha IN	Interface de entrada de áudio	4. VGA IN	Interface de ligação de dispositivos de vídeo
5. TIPO C 2	Interface tipo C	6. DP IN	Interface de entrada do ecrã
7. TOUCH-USB 2	Interface tátil periférica	8. Entrada HDMI 2	Interface de entrada HDMI 2
9. TOUCH-USB 1	Interface tátil periférica	10. Entrada HDMI 1	Interface de entrada HDMI 1
11. USB	Interface USB	12. MULTI-USB 2	Interface USB multi-funcional
13. MULTI-USB 1	Interface USB multi-funcional	14. Saída HDMI	Interface de saída HDMI
15. RS-232	Interface RS-232	16. LAN 1	Interface de rede 1
17. LAN 2	Interface de rede 2	18. Botão de ligar/desligar	Botão de ligar/desligar
19. Interruptor de alimentação	Interruptor de alimentação		
A. USB	Interface USB	B. USB	Interface USB
C. MULTI-USB	Interface USB multi-funcional	D. Entrada HDMI	Interface de entrada HDMI
E. TOUCH-USB	Interface TOUCH-USB		

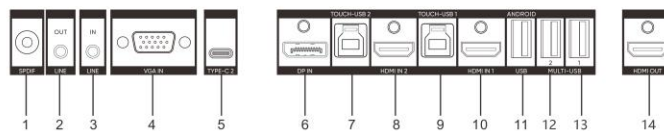

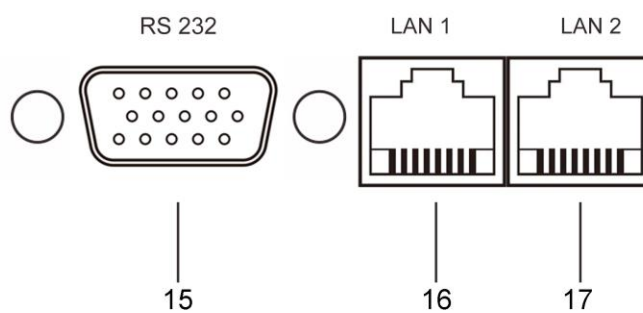
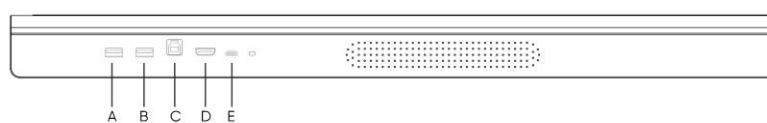
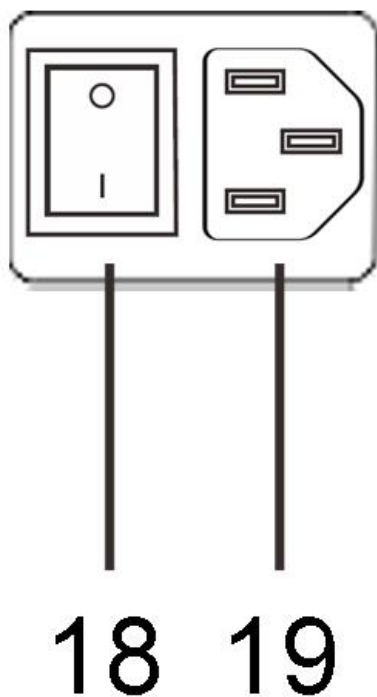

▪ Instalação

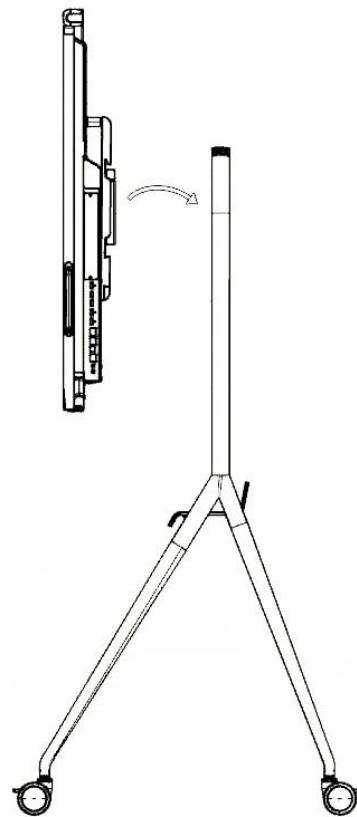
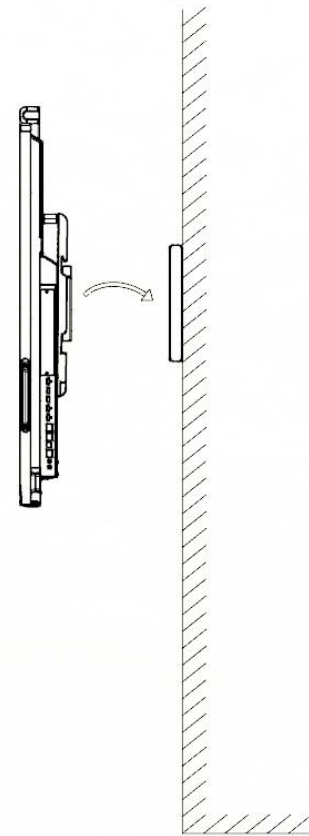

▪ **Modelo disponível**

DS-D5C98RB/B(EDLA)





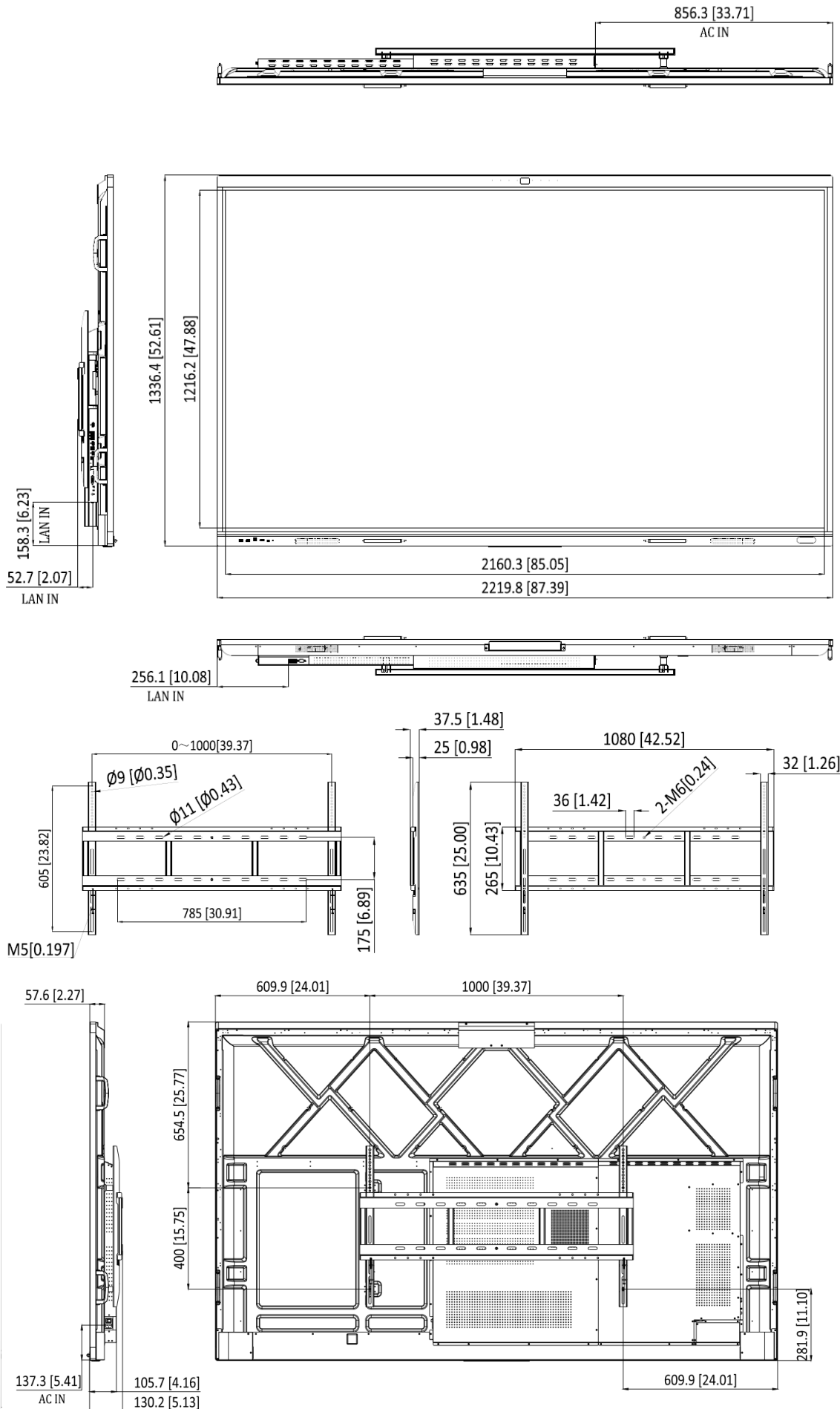

DS-D5C98RB/B(EDLA)/Conjunto de placa-mãe

▪ **Dimensão**



▪ Acessório

▪ Opcional

DS-D51C08D	DS-D5ABKY2-B	DS-D5SC3B-W	DS-D5SC3B-B	DS-D5AC12T7-16S5
				
DS-D5AC12T5-8S2				
				

See Far, Go Further



www.hikvision.com
support@hikvision.com

