

DS-D5B86RB/EL**Pantalla Interactiva de 86 pulgadas 4K**

- Pantalla UHD 4K con una resolución de 3840 × 2160.
- Diseño anti-reflejos y anti-bloqueo para asegurar una interacción fluida.
- Sistemas duales de Android y Windows (opcional con 195×30×180mm OPS) que ahorran costos y son fáciles de usar, se recomienda que el software de videoconferencia funcione en el sistema Windows.
- Respuesta rápida, hasta 40 puntos de control táctil y experiencia de escritura fluida.
- Diseño frontal de múltiples botones para un uso conveniente en el aula.

▪ Especificación

Modelo de Producto	
Modelo de Producto	DS-D5B86RB/EL
Pantalla	
Tamaño de Pantalla	86 pulgadas
Retroiluminación	DLED
Distancia de píxel	0.165 (H) × 0.494 (V) mm
Resolución	3840 × 2160 @60 Hz
Brillo	400 cd/m ² (Típ.)
Profundidad de color	10 bit (8 bit + FRC)
Color de pantalla	1.07G
Tiempo de respuesta	5ms
Tipo de panel	VA
Contraste	5000:1 (Estático) 30,000:1 (Dinámico)
Gama de color	72% NTSC (CIE1931) (Típ.)
Frecuencia de actualización	60 Hz
Ángulo de visión	178°(H)/178°(V)
Relación de aspecto	16:9
Niebla de superficie	25% de niebla
Área de visualización	1895.04 mm × 1065.96 mm
Duración de trabajo	7 × 16H
Dureza de superficie	9H (Lápiz) 7 (Mohs)
Cristal de superficie	Cristal anti-reflejo de 3.2 mm
Transmisión	88% ± 3
Vida útil	50,000 horas
Táctil	
Tipo	Pantalla táctil infrarroja
Punto táctil	Multi-táctil de 40 puntos
Tiempo de respuesta táctil	< 5 ms
Objeto táctil mínimo	≥ 2 mm (≥ 90% del área táctil)
Precisión táctil	± 1 mm (≥ 90% del área táctil)
Resolución táctil	32767 × 32767
Sistema integrado	
Sistema operativo	Android 13.0
Memoria	8 GB
Almacenamiento incorporado	64 GB
CPU	Cortex-A55 × 4 (1.92 GHz)
Versión HDCP	Soporta 1.4/2.2/2.3
GPU	Mali-G52 MP2 (2EE)
Función interna	
Altavoz	Incorporado 2 × 20 W
Frecuencia del altavoz	200-20Khz
Bluetooth	Módulo BLE (Bluetooth de baja energía) incorporado que soporta Bluetooth 5.2

NFC	Soporta lector de tarjetas
Sensor de luz	Sí
Interfaz	
Entrada de vídeo y audio	HDMI In (HDMI 2.0) × 2, Audio In × 1
Salida de vídeo y audio	Audio Out × 1
Interfaz de control	TOUCH-USB 2.0 × 1, RS232 × 1
Interfaz de red	LAN (100 Mbps) × 2 WIFI AP&Estación , 2.4G/5G WIFI AP : IEEE 802.11 a/b/g/n/ac 2 × 2 MIMO (2.4 GHz y 5 GHz) protocolos de autenticación WEP, WPA, WPA2, PSK y 802.1X EAP Estación WIFI : IEEE 802.11 a/b/g/n/ac/ax 1 × 1 MIMO (2.4 GHz y 5 GHz) protocolos de autenticación WEP, WPA, WPA2, PSK y 802.1X EAP
Interfaz de Transmisión de Datos	USB 3.0 × 3, USB 2.0 × 2, Tipo-C × 1 (Tipo-C soporta USB 2.0)
Potencia	
Fuente de alimentación	100 a 240 VAC, 50/60 Hz
Consumo en Espera	≤ 0.5 W
Máx. Consumo	326 W
Consumo Promedio	268 W
Entorno de Trabajo	
Temperatura de Trabajo	0 °C a 40 °C (32 °F a 104°F)
Humedad de Trabajo	10%~90% RH
General	
Dimensiones del Producto	1960.44 mm × 1162.24 mm × 82.5 mm
Dimensiones del Paquete (An × Al × Prof)	2157 mm × 1345 mm × 223 mm
VESA	800 mm × 600 mm (4 × M8-25 mm)
Peso Neto	59.71 kg
Peso bruto	79.0 kg
Accesorios	Soporte de pared, gancho, manual de usuario, stylus × 2, lista de empaque, cable de alimentación de 1.5 m (estándar europeo), control remoto

▪ Interfaz física

Interfaz	Descripción	Interfaz	Descripción
1. Salida de línea	Interfaz de salida de audio	E. Tipo-C	Interfaz Tipo-C
2. Entrada de línea	Interfaz de entrada de audio	F.	Sensor de luz
3. RS 232	Interfaz de puerto serie	G.	Unidad de control remoto
4. TOQUE-USB	Interfaz táctil periférica	H.	Área NFC
5. LAN 2	Interfaz LAN 2	J.	Botón de encendido
6. LAN 1	Interfaz LAN 1	K.	Volumen -
7. HDMI IN 1	Interfaz de entrada HDMI 1	L.	Volumen +
8. ANDROID USB	Interfaz USB de Android	M.	Menú de host de Android
9. MULTI-USB	Interfaz USB multifuncional	N.	Regresar
A.HDMI	Interfaz de entrada HDMI	P.	Menú de control
B.USB	Interfaz USB multifuncional	Q.	Apagar PC
C.USB	Interfaz USB multifuncional		

D.USB Interfaz USB multifuncional

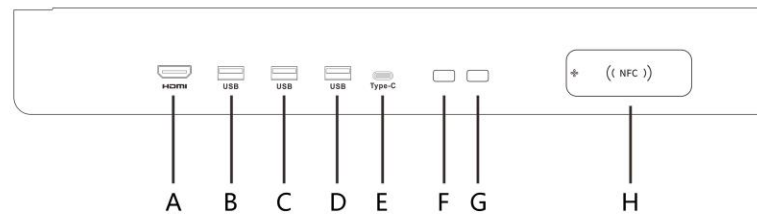
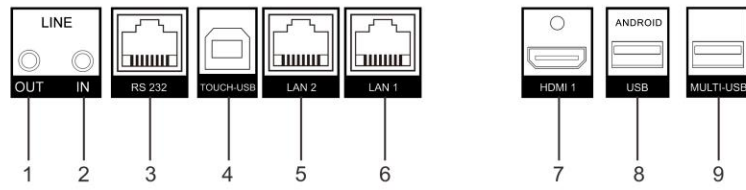

HIKVISION

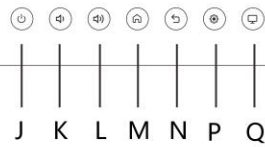

▪ Instalación

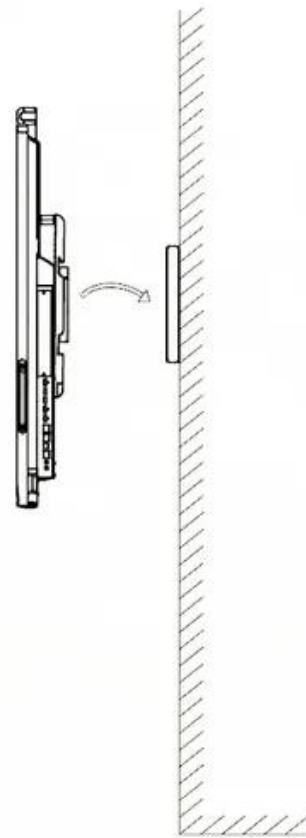
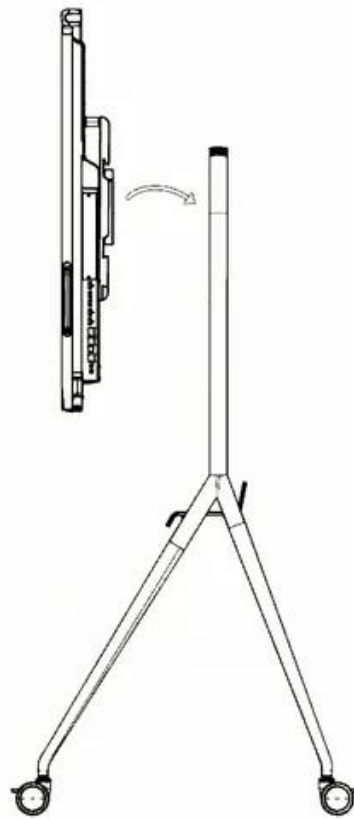

▪ Dimensión

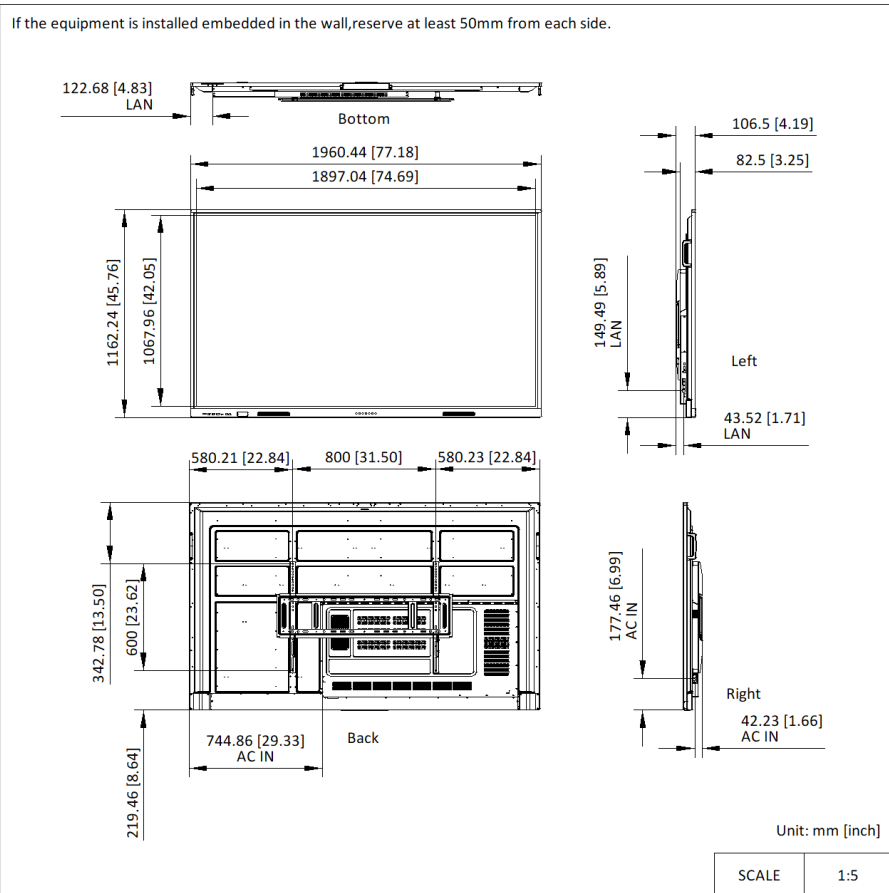
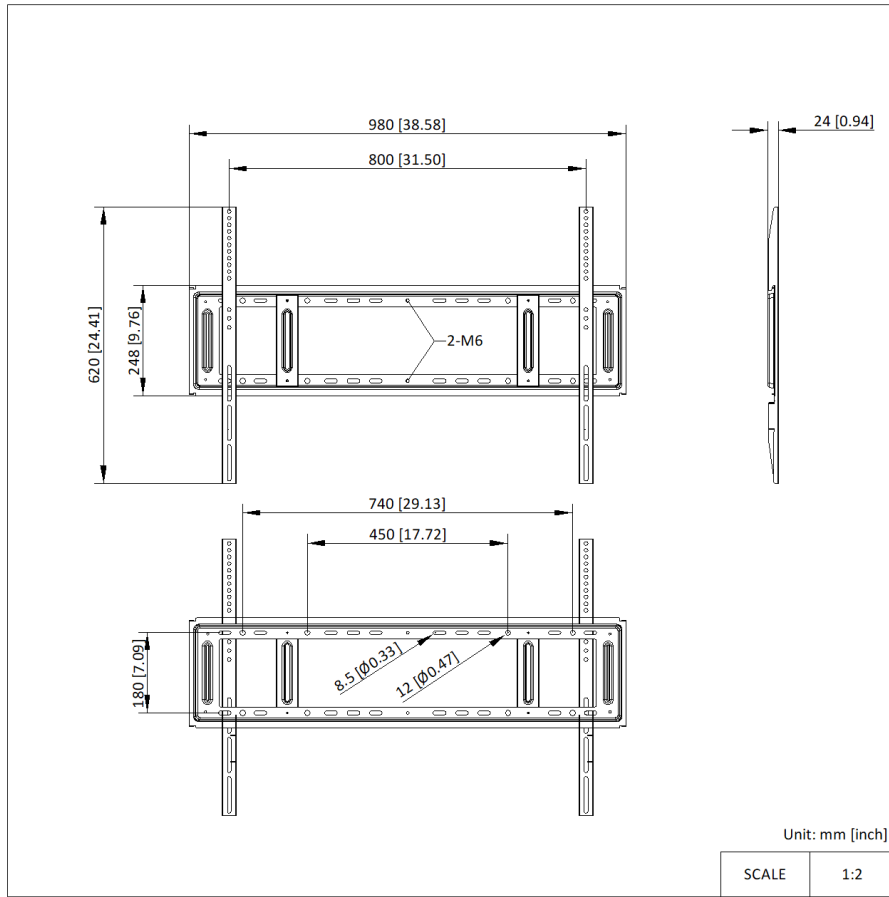

▪ **Opcional**

DS-D5AC13T5-8S2	DS-D5AC13T7-16S5	DS-D5ABKE2-A50	DS-D5ABKE1-A50	DS-D5AC12T5-8S2
				
DS-D5AC12T7-16S5	DS-D5ABKY2-B	DS-D5SC3B-W	DS-D5SC3B-B	
				

See Far, Go Further



www.hikvision.com
support@hikvision.com

