

HWI-T221H-C

Câmara de rede com torre fixa de 2 MP



- Imagens de elevada qualidade com uma resolução de 2 MP
- Resistente à água e ao pó (IP67)
- Fácil instalação com a tecnologia Power over Ethernet (PoE)

▪ Especificação

Câmara	
Sensor de imagem	1/2,9" CMOS de varrimento progressivo
Máximo. Resolução	1920 × 1080
Tempo do obturador	1/3 s a 1/100.000 s
Min. Iluminação	Cor: 0,01 Lux @ (F2.2, AGC ON), P/B: 0 Lux com IR
Dia e noite	Filtro de corte IR
Ajuste do ângulo	Panorâmica: 0° a 360°, inclinação: 0° a 75°, rotação: 0° a 360°
Lente	
Tipo de lente	Lente focal fixa, 2,8 e 4 mm opcional
Distância focal e FOV	2,8 mm, FOV horizontal 94°, FOV vertical 51°, FOV diagonal 112° 4 mm, FOV horizontal 80°, FOV vertical 44°, FOV diagonal 94°
Montagem da lente	M12
Tipo de íris	Fixo
Abertura	F2.2
DORI	
DORI	2,8 mm, D: 48 m, O: 19 m, R: 9 m, I: 4 m 4 mm, D: 55 m, O: 22 m, R: 11 m, I: 5 m
Iluminador	
Tipo de luz suplementar	IR
Suplemento Faixa de luz	Até 20 m
Luz de suplemento inteligente	Sim
Comprimento de onda IR	850 nm
Vídeo	
Fluxo principal	50 Hz: 25 fps (1920 × 1080, 1280 × 720) 60 Hz: 30 fps (1920 × 1080, 1280 × 720)
Subfluxo	50 Hz: 25 fps (640 × 480, 640 × 360) 60 Hz: 30 fps (640 × 480, 640 × 360)
Compressão de vídeo	Fluxo principal: H.265+/H.265/H.264+/H.264, Sub-stream: H.265/H.264
Taxa de bits de vídeo	32 Kbps a 8 Mbps
Tipo H.264	Perfil de base, perfil principal, perfil elevado
Tipo H.265	Perfil principal
Controlo da taxa de bits	CBR, VBR
Rede	
Segurança	Proteção por palavra-passe, palavra-passe complicada, marca de água, autenticação básica e digest para HTTP, registo de auditoria de segurança, autenticação de anfitrião (endereço MAC)
Visualização em direto simultânea	Até 6 canais
API	ISAPI, SDK
Protocolos	TCP/IP, ICMP, DHCP, DNS, HTTP, RTP, RTSP, NTP, IGMP, UDP, QoS
Utilizador/anfitrião	Até 32 utilizadores 3 níveis de utilizador: administrador, operador e utilizador
Cliente	iVMS-4200, Hik-Connect

Navegador Web	Necessita de um plug-in para a visualização em direto: IE 10, IE 11, Serviço local: Chrome 57.0+, Firefox 52.0+
Imagem	
Gama dinâmica alargada (WDR)	WDR digital
SNR	≥ 52 dB
Interruptor dia/noite	Dia, Noite, Automático, Horário
Melhoramento da imagem	BLC, HLC, 3D DNR
Definições de imagem	Saturação, luminosidade, contraste, nitidez, ganho, equilíbrio de brancos, ajustável por software cliente ou navegador Web
Interface	
Interface Ethernet	1 porta Ethernet auto-adaptável RJ45 10 M/100 M
Evento	
Evento básico	Deteção de movimento, exceção
Ligação	Notificar o centro de vigilância
Geral	
Potência	12 VCC ± 25%, 0,41 A, máx. 5 W, ficha de alimentação coaxial Ø5,5 mm, proteção contra polaridade inversa, PoE: IEEE 802.3af, Classe 3, máx. 6.5 W
Material	Plástico
Dimensão	Ø112 mm × 88,4 mm (Ø4,4" × 3,5")
Dimensão da embalagem	134 mm × 134 mm × 108 mm (5,3" × 5,3" × 4,3")
Peso	Aprox. 280 g (0,6 lb.)
Com peso da embalagem	Aproximadamente 450 g (1,0 lb)
Condições de armazenamento	-30 °C a 60 °C (-22 °F a 140 °F). Humidade 95% ou menos (sem condensação)
Condições de arranque e funcionamento	-30 °C a 60 °C (-22 °F a 140 °F). Humidade 95% ou menos (sem condensação)
Língua	Inglês, Ucrainiano
Função geral	Batimento cardíaco, anti-bandas, espelho, proteção por palavra-passe, reposição da palavra-passe por correio eletrónico
Aprovação	
EMC	CE-EMC: EN 55032: 2015, EN 61000-3-2:2019, EN 61000-3-3: 2013+A1:2019, EN 50130-4: 2011 +A1: 2014
Segurança	CB: IEC 62368-1: 2014+A11, CE-LVD: EN 62368-1: 2014/A11: 2017
Ambiente	CE-RoHS: 2011/65/UE, WEEE: 2012/19/EU, Reach: Regulamento (CE) n.º 1907/2006
Proteção	IP67: IEC 60529-2013

▪ Aplicação típica

Os produtos Hikvision são classificados em três níveis de acordo com o seu desempenho anti-corrosão. Consulte a descrição que se segue para escolher a opção adequada ao seu ambiente de utilização.

Este modelo não dispõe de nenhuma proteção específica.

Nível	Descrição
Proteção de nível superior	Os produtos Hikvision deste nível estão equipados para utilização em áreas onde a proteção anticorrosiva profissional é obrigatória. Os cenários de aplicação típicos

	incluem linhas costeiras, docas, fábricas de produtos químicos e muito mais.
Proteção moderada	Os produtos Hikvision deste nível estão equipados para utilização em áreas com exigências moderadas de anti-corrosão. Os cenários de aplicação típicos incluem áreas costeiras a cerca de 2 quilómetros (1,24 milhas) de distância da costa, bem como áreas afectadas pela chuva ácida.
Nenhuma proteção específica	Os produtos Hikvision deste nível estão equipados para utilização em áreas onde não é necessária uma proteção anticorrosiva específica.

▪ **Modelo disponível**

HWI-T221H-C (2,8 mm) (B)



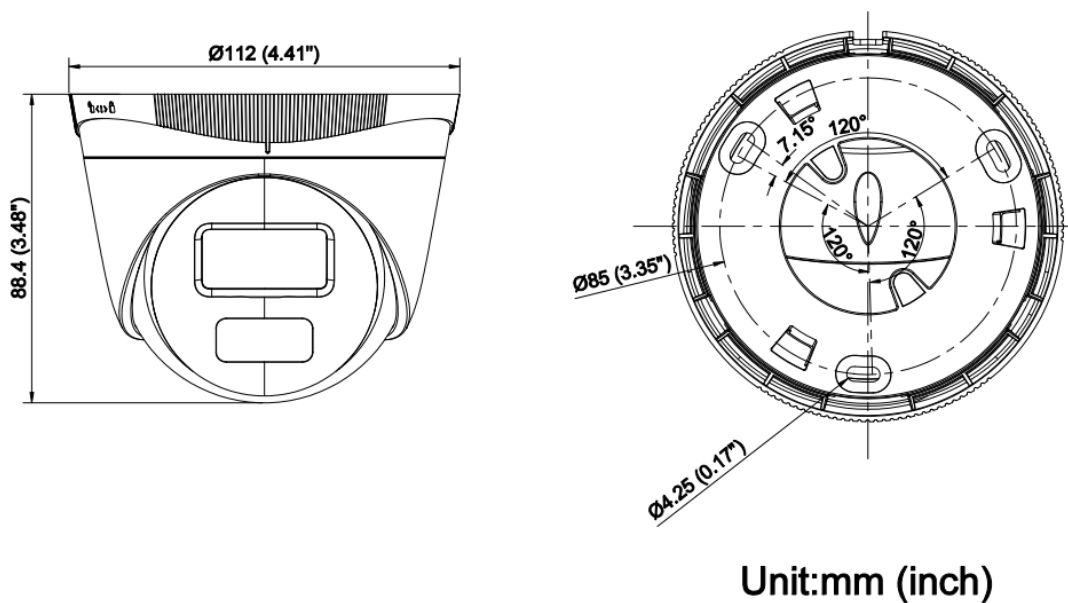

HWI-T221H-C (4 mm) (B)







▪ **Dimensão**

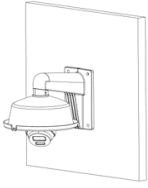
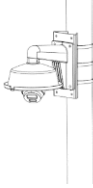
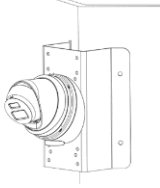

▪ **Acessório**

▪ **Opcional**

DS-1272ZJ-110-TRS Montagem na parede	DS-1275ZJ-SUS Montagem em poste vertical	DS-1276ZJ-SUS Montagem de canto	DS-1280ZJ-S Caixa de derivação	DS-1281ZJ-S Montagem inclinada no teto
				

				
DS-1280ZJ-TR13 Caixa de derivação	DS-1271ZJ-110-TRS DS-1271ZJ-110-TRS			
				
				

See Far, Go Further



www.hikvision.com
support@hikvision.com

