

**DS-2DE7A220MCG-EB****Domo de velocidad de red de 2 MP y 20 ×****ColorVu**

Hikvision DS-2DE7A220MCG-EB 2 MP 20 × domo de velocidad de red adopta un chip CMOS de escaneo progresivo de 1/1.8". Con el lente de zoom óptico de 20 ×, la cámara ofrece más detalles sobre áreas amplias.

Esta serie de cámaras se puede utilizar ampliamente para una amplia gama de alta definición, como ríos, carreteras, ferrocarriles, aeropuertos, plazas, parques, lugares pintorescos y lugares, etc.

Potenciada por algoritmos de aprendizaje profundo, la tecnología AcuSense de Hikvision lleva alarmas de clasificación de objetivos humanos y de vehículos a dispositivos frontales y traseros. El sistema se centra en los objetivos humanos y vehiculares, lo que mejora enormemente la eficiencia y efectividad de las alarmas.

- Imágenes a color las 24 horas del día, los 7 días de la semana
- Imágenes de alta calidad con resolución de 2 MP
- Alarma audiovisual: La luz intermitente blanca y la advertencia sonora pueden activarse por ciertos eventos
- El zoom óptico de 20 × y el zoom digital de 16 × proporcionan vistas en primer plano sobre áreas amplias
- Amplia vista nocturna con una distancia IR de hasta 150 m y luz blanca de 100 m
- Se centra en la clasificación de objetivos humanos y vehiculares en función del aprendizaje profundo
- Captura facial: Hasta 5 caras capturadas al mismo tiempo

## ▪ Especificaciones

<b>Cámara</b>	
Sensor de imagen	CMOS de Escaneo Progresivo de 1/1.8"
Max. Resolución	1920 × 1080
Iluminación Iluminación	Color: 0.0005Lux @ (F1.2, AGC ON), B/W: 0.0001Lux @ (F1.2, AGC ON), 0 lux con luz
Velocidad del Obturador	1/1 s a 1/30000 s
Día y noche	Filtro de corte IR
Zoom	20 × óptica, 16 × digital
Obturador lento	Sí
<b>Lente</b>	
Longitud Focal	6,7 mm a 134 mm
FOV	Campo de visión horizontal: 53° a 4,9° (televisión amplia), Campo de visión vertical: 31,3° a 2,7° (televisión ancha), Campo de visión diagonal: 59.6° a 5.6° (televisión amplia)
Enfoque	Automático, semiautomático, manual
Apertura	Máxima F1.2
Velocidad de zoom	Aprox. 7 s
<b>Iluminador</b>	
Tipo de luz suplementaria	Híbrido(IR y luz blanca)
Rango de luz suplementaria	Luz blanca: hasta 100 m IR: hasta 150 m
<b>PTZ</b>	
Rango de movimiento (Paneo)	360°
Rango de movimiento (inclinación)	-15° a 90° (volteo automático)
Velocidad de paneo	Velocidad de la bandeja: configurable de 0,1° a 160°/s; velocidad preestablecida: 240°/s
Velocidad de inclinación	Velocidad de inclinación: configurable de 0,1° a 120°/s, velocidad preestablecida de 200°/s
Paneo proporcional	Sí
Preajustes	300
Congelación de preajuste	Sí
Escaneo de patrulla	8 patrullas, hasta 32 preajustes para cada patrulla
Escaneo de patrón	4 escaneos de patrones
Acción de parque	Predeterminado, escaneo de patrulla, escaneo de patrones, escaneo automático, escaneo de inclinación, escaneo aleatorio, escaneo de marcos, escaneo panorámico
Posicionamiento 3D	Sí
Pantalla de estado PTZ	Sí
Tarea programada	Predeterminado, escaneo de patrones, escaneo de patrulla, escaneo automático, escaneo de inclinación, escaneo aleatorio, escaneo de marcos, escaneo panorámico, reinicio del domo, ajuste del domo, salida auxiliar
Memoria de apagado	Sí
<b>Video</b>	
Flujo principal	50 Hz: 25 fps (1920 × 1080, 1280 × 960, 1280 × 720); 60 Hz: 24 fps (1920 × 1080, 1280 × 960, 1280 × 720)

Sub-Transmisión	50 Hz: 25 fps (704 × 576, 640 × 480, 352 × 288); 60 Hz: 24 fps (704 × 480, 640 × 480, 352 × 240)
Tercera transmisión	50 Hz: 25 fps (1920 × 1080, 1280 × 960, 1280 × 720, 704 × 576, 640 × 480, 352 × 288); 60 Hz: 24 fps (1920 × 1080, 1280 × 960, 1280 × 720, 704 × 480, 640 × 480, 352 × 240)
Compresión de video	Transmisión principal: Transmisión secundaria: H.265+/H.265/H.264+/H.264 H.265/H.264/MJPEG Tercera transmisión: H.265/H.264/MJPEG
Tasa de bits de video	32 kbps a 16384 kbps
Tipo H.264	Perfil inicial/Perfil principal/Perfil alto
Tipo H.265	Perfil principal
Codificación de video escalable (SVC)	Codificación de H.264 y H.265
Región de interés (ROI)	8 regiones fijas para cada flujo
<b>Audio</b>	
Compresión de audio	Ley G.711, G.711ulaw, G.722.1, G.726, MP2L2, PCM, AAC-LC
Control de tasa de bits	64 Kbps (G.711), 16 Kbps (G.722.1), 16 Kbps (G.726), 32 a 192 Kbps (MP2L2), 16 a 64 Kbps (AAC-LC), 8 a 320 Kbps (MP3)
Velocidad de muestreo de audio	MP2L2: 16kHz, 32kHz, 48kHz, AAC-LC: 16kHz, 32kHz, 48kHz, PCM: 8kHz, 16kHz, 32kHz, 48kHz, MP3: 8kHz, 16kHz, 32kHz, 48kHz
Filtrado de ruido ambiental	Sí
<b>Red</b>	
Protocolos	IPv4/IPv6, HTTP, HTTPS, 802.1x, QoS, FTP, SMTP, UPnP, SNMP, DNS, DDNS, NTP, RTSP, RTCP, RTP, TCP/IP, UDP, IGMP, ICMP, DHCP, PPPoE, Bonjour, WebSocket, WebSockets
Vista en vivo simultánea	Hasta 20 canales
API	ONVIF (Perfil S, Perfil G, Perfil T), ISAPI, SDK, ISUP
Usuario/anfitrión	Hasta 32 usuarios, 3 niveles de usuario: administrador, operador y usuario
Seguridad	Protección con contraseña, contraseña complicada, cifrado HTTPS, autenticación 802.1X (EAP-TLS, EAP-LEAP, EAP-MD5), marca de agua, filtro de dirección IP, autenticación básica y digestiva para HTTP/HTTPS, RTP/RTSP sobre HTTPS, configuración de tiempo de espera de control, registro de auditoría de seguridad, TLS 1.2, TLS 1.3, autenticación de host (dirección MAC)
Almacenamiento de red	NAS (NFS, SMB/CIFS), reabastecimiento de red automática (ANR)
Cliente	iVMS-4200, HikCentral Pro, Hik-Connect
Navegador web	IE11, Chrome 80+, Firefox 80+, Safari 13+, Edge 89+
<b>Imagen</b>	
Ajustes de imagen	Saturación, brillo, contraste, nitidez, ganancia y balance de blancos ajustables por software cliente o navegador web
Cambio Día/Noche	Día, noche, automático, horario
Amplio rango dinámico (WDR)	120 dB
SNR	> 52 dB
Desempeñamiento	Desempeñamiento digital
Estabilización de imagen	EIS
Mejora de imagen	BLC, HLC, 3D DNR
Máscara de privacidad	24 máscaras de privacidad poligonales programables, color de máscara o mosaico configurable
Enfoque regional	Sí

Exposición regional	Sí
<b>Interfaz</b>	
Interfaz Ethernet	1 puerto Ethernet autoadaptable RJ45 10M/100M
Almacenamiento Incorporado	Ranura para tarjeta de memoria incorporada, compatible con tarjeta microSD/microSDHC/microSDXC, hasta 512 GB
Altavoz incorporado	1 altavoz incorporado con alcance de distancia efectivo máximo de 30 metros
Audio	1 entrada (entrada de línea), amplitud de entrada máx.: 2-2,4 Vpp, impedancia de entrada: 1 k $\Omega$ $\pm$ 10 %; 1 salida (salida de línea), nivel de línea, impedancia de salida: 600 $\Omega$
Alarma	2 entradas, 1 salida
Restablecer	Sí
<b>Evento</b>	
Evento básico	Detección de movimiento, alarma de manipulación de video, excepción, entrada y salida de alarma
Evento inteligente	Detección de cruce de línea, detección de intrusión, detección de entrada de región, detección de salida de región, detección de equipaje sin supervisión, detección de eliminación de objetos, detección de excepción de audio
Vinculación	Cargar en FTP/NAS/tarjeta de memoria, notificar al centro de vigilancia, enviar correo electrónico, activar salida de alarma, activar grabación, advertencia audible, luz blanca intermitente y acciones PTZ (como preajuste, exploración de patrulla, exploración de patrones)
Seguimiento de Objetivos	Seguimiento manual, seguimiento automático
<b>Función de aprendizaje profundo</b>	
Captura facial	Detecta hasta 5 caras simultáneamente. Admite la detección, captura, calificación, selección de cara en movimiento y salida de la mejor imagen facial de la cara
<b>General</b>	
Alimentación	24 VCA, máx. 42 W (incluido el máx. 12 W para IR y máx. 2 W para calentador); Hi-PoE
Dimensiones	$\varnothing$ 220 MM $\times$ 357.3 MM ( $\varnothing$ 8.66" $\times$ 14.07")
Peso	Aprox. 5,5 kg (12,13 lb)
Material	ADC12
Condición de funcionamiento	-30 $^{\circ}$ C a 65 $^{\circ}$ C (-22 $^{\circ}$ F a 149 $^{\circ}$ F). Humedad del 90 % o menos (sin condensación)
Desempañado	Sí
<b>Aprobación</b>	
EMC	CE-EMC (EN 55032:2015, EN 61000-3-2:2019, EN 61000-3-3:2013 + A1:2019, EN 50130-4:2011 + A1:2014), RCM (AS/NZS CISPR 32:2015), IC (ICES-003: Edición 7), KC (KN 32:2015, KN 35:2015)
Seguridad	UL (UL 62368-1); CB (IEC 60950-1:2005 + Am 1:2009 + Am 2:2013, IEC 62368-1:2014); CE-LVD (EN 62368-1:2014+A11:2017); BIS (IS 13252(Parte 1):2010+A1:2013+A2:2015); LOA (SANS IEC60950-1)
Ambiente	CE-RoHS (2011/65/EU); WEEE (2012/19/EU); Reach (Reglamento (EC) N.o 1907/2006)

Protección	IP67 (IEC 60529-2013),IK10 (IEC 62262:2002),TVS 6000 V protección contra rayos, protección contra sobretensiones y protección contra transitorios de voltaje
------------	--

### ▪ DORI

La distancia DORI (detectar, observar, reconocer, identificar) da la idea general de la capacidad de la cámara para distinguir personas u objetos dentro de su campo de visión. Se calcula en función de la especificación del sensor de cámara y los criterios proporcionados por EN 62676-4: 2015.

DORI	Detectar	Observar	Reconocer	Identificar
Definición	25 px/m	63 px/m	125 px/m	250 px/m
Distancia (teléfono)	1080,0 m (3543,3 pies)	428,6 m (1406,2 pies)	216,0 m (708,7 pies)	108,0 m (354,3 pies)

### ▪ Modelo disponible

DS-2DE7A220MCG-EB(B)

### ▪ Dimensiones

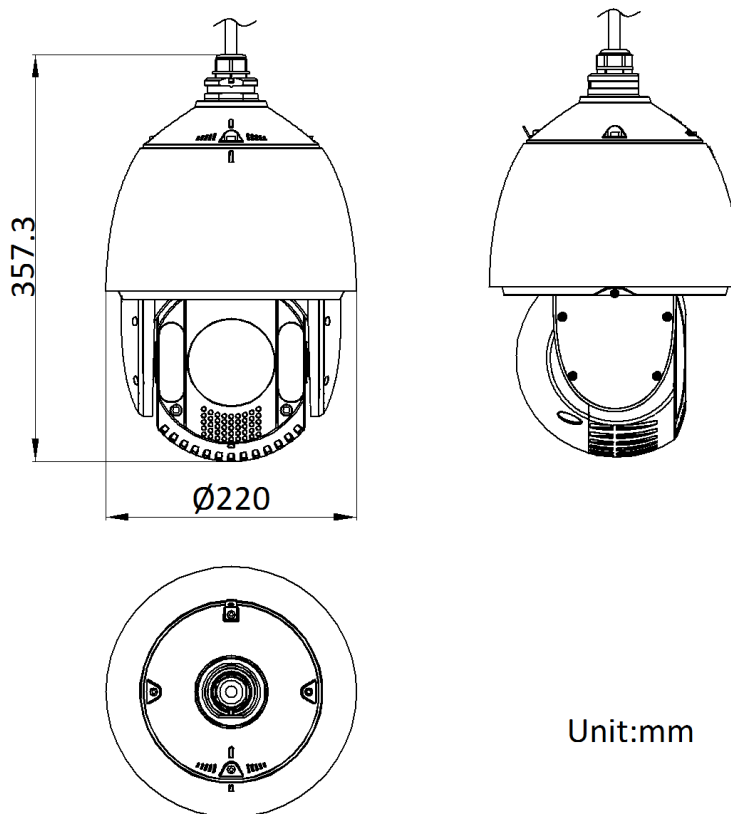

### ▪ Accesorio



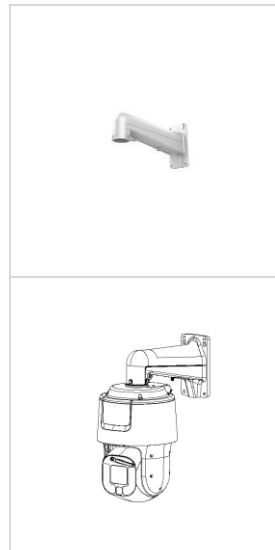

### ▪ Incluido

**DS-1602ZJ**  
**Montaje en pared**

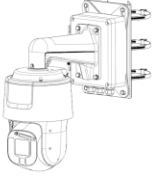
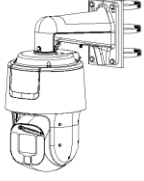
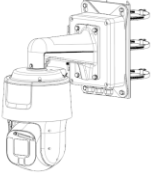

▪ **Opcional**

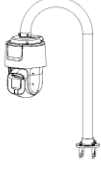
<b>DS-1604ZJ-BOX-CO RNER Montaje en pared</b>	<b>DS-1604ZJ-box Montaje en pared</b>	<b>DS-1661ZJ Montaje colgante</b>	<b>DS-1662ZJ Montaje colgante</b>	<b>DS-1673ZJ Montaje horizontal en poste</b>
				
				
<b>DS-1604ZJ-BOX-PO LE Montaje vertical en poste</b>	<b>DS-1684ZJ Montaje vertical en poste</b>	<b>DS-1604ZJ-pole Montaje vertical en poste</b>	<b>DS-1663ZJ Montaje en techo</b>	<b>DS-1619ZJ Otros</b>
				

				
<p><b>DS-1602ZJ-R/B</b>  <b>Montaje en pared</b>  <b>para cámara PTZ</b>  <b>con audio</b>  <b>incorporado,</b>  <b>alarma y luz azul y</b>  <b>roja</b></p>	<p><b>DS-1661ZJ-R/B</b>  <b>Montaje colgante</b>  <b>para cámara PTZ</b>  <b>con audio</b>  <b>incorporado,</b>  <b>alarma y luz azul y</b>  <b>roja</b></p>			
				

# See Far, Go Further



[www.hikvision.com](http://www.hikvision.com)  
[support@hikvision.com](mailto:support@hikvision.com)

